



# WINBOT 920

## 窗户清洁机器人说明书

使用产品前请仔细阅读此说明书，并妥善保管。

衷心感谢您购买科沃斯优质出品的窗户清洁机器人 WINBOT！希望您使用愉快。

在使用中如遇任何问题，请联系我们的售后服务中心： **400-886-8888**，将有专业人员为您解答问题。

更多详情请至科沃斯官网： **[www.ecovacs.com](http://www.ecovacs.com)**

因产品持续改善的需要，本资料产品以实物为准，我公司保留产品更新的权利。

# 安全规范

使用产品时，请保持一贯的警惕性，遵循以下事项：

使用产品前请仔细阅读此说明书，并妥善保存。

1. 本产品禁止在未使用安全绳组件和未按照说明书规范要求下进行操作，因不当使用导致的任何损失及伤害，本公司概不负责。
2. 产品不能由 8 岁以下的儿童、身体或精神上有障碍的人使用。若需要使用，请在监护人的监督指导下进行。请不要让儿童靠近处于工作状态的产品，或将产品作为玩具玩耍。
3. 在温度为 0 度以上 40 度以下时正常使用。使用前，请确认主机安全绳已用安全锁扣捆绑在牢固的室内栏杆上，并确保连接稳固。
4. 本产品在使用过程中，请确保有人在旁看护，必要时可以为产品提供帮助。
5. 仅在家庭环境下使用，请勿在商业及工业场所使用。
6. 请勿在已有破痕、广告纸及凸点的玻璃上使用本产品，以避免玻璃破碎、产品跌落等风险。禁止在有缝隙的表面进行清洁，以避免产品吸附力不足造成跌落风险。
7. 请按照说明书的指示使用产品，仅使用制造商推荐或销售的附件；仅使用制造商专配的原装可充电电池及适配器。
8. 请确保电源电压符合适配器上标注的电压。
9. 严禁在玻璃边框厚度小于 5mm 的有框窗户上使用本产品。
10. 请勿在 10 级及以上大风的环境中使用本产品。
11. 请勿在海拔超过 2000 米的地区使用本产品。
12. 请勿在湿度高于 85% 的环境下使用。
13. 请勿在厚度小于 3mm 的玻璃或厚度小于 4mm 的镜子上使用。
14. 请勿在把手高度在 70~105mm 之间的玻璃或镜子上使用。
15. 仅在室内家庭环境使用。请勿在室外、商业及工业场所使用。
16. 禁止在大面积潮湿或油性窗户上使用，以避免产品打滑造成跌落的风险。
17. 产品需远离热源或易燃物。
18. 禁止在产品没有完全吸附或有明显损伤的情况下使用本产品。

19. 请勿将本产品放在水或其他液体中，以减少电击危害；勿将本产品存放在可能跌落或被拉进浴盆或水槽之处。
20. 禁止用潮湿的手触碰插头或产品。
21. 电池充电不能在过热或过冷的环境下进行，这可能会影响电池的使用寿命。
22. 禁止将产品放在家用电器上、潮湿或者有火源处进行充电，以免造成不必要的损失。
23. 请小心使用电源线避免其损坏。禁止利用电源线拖拽、提拉产品或将电源线当做提手；禁止在电源线上安放物品，同时电源线应远离热源。
24. 请勿利用损坏的电源线或电源插座使用产品。当产品因跌落、损坏或进水导致无法正常工作时，请勿使用产品。为避免伤害，产品应由制造商或其售后服务部门进行维修。
25. 如果电源线软线损坏，为了避免危险，必须由制造商、其维修部或类似部门的专业人员更换。
26. 在维护或清理产品前必须先 will 将插头从电源插座拔出，但不要通过拉扯电源线的方式从插座中拔出电源插头。
27. 电池须由制造商、其维修部或类似部门的专业人员更换。
28. 产品报废前，必须按照当地的法律法规和环保条例移除和报废电池。
29. 如需报废本产品，请先切断产品电源，再将电池从产品中取出。
30. 请遵照当地的法律法规和环保条例处理使用过的电池。
31. 即使在产品已严重受损的情况下也禁止焚烧产品，产品电池可能因此引发爆炸。

## 丢弃电池的说明

若要丢弃本机内的电池，请切勿将其随同生活垃圾一起随意丢弃，而要将其交予就近的废弃旧电池回收站或者科沃斯分公司或售后服务中心进行集中处理。

下述说明并非针对一般用户，而是对于最终电池处置方的处置说明。

本机内置的电池所含的化学物质会对环境造成污染。在废弃处置机器人前请务必先将机身内的电池取出，电池应当交由专业电池回收点进行集中处置。

**小心！** 电池泄露渗出物会导致人体损伤！

电池若有泄露渗出物，确保避免其接触眼睛或皮肤。

若不慎接触，请立即用清水洗手并冲洗眼睛。若仍有不适感，请即刻就医。

## 取下电池

### 注意：

下述信息仅在丢弃本窗宝时适用，并非日常操作说明！

仅可在电池内电量彻底用尽的情况下取下电池。无论在何种情况下电池是不能与金属物品接触的。

取下电池的步骤如下所述：

断开窗宝电源，运行至低电报警后，开关接通状态下静置于桌面至完全无电；

将窗宝电源开关关闭；

将主机背面的抹布支架，撞板组件，底座本体螺丝卸下；

拔出电池的接插件并取下电池。

# 目录

1. 产品组成 .....	6
1.1 包装内容物.....	6
1.2 部件名称 .....	7
2. 产品使用 .....	8
2.1 使用前注意事项 .....	8
2.2 开始使用 .....	9
3. 部件保养 .....	12
4. 灯效提示 .....	14
5. 常见问题排查.....	15
6. 产品参数 .....	18

# 1. 产品组成 / 1.1 包装内容物

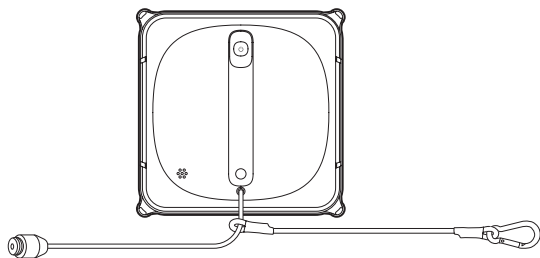

主机 (含安全锁扣组件)

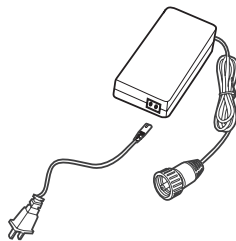

适配器



产品使用资料

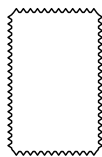

除尘抹布

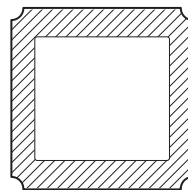

清洁垫



清洁液

\* 本说明书图示仅供参考，实际外观请以实物为准。

# 1. 产品组成 / 1.2 部件名称

## 主机正面

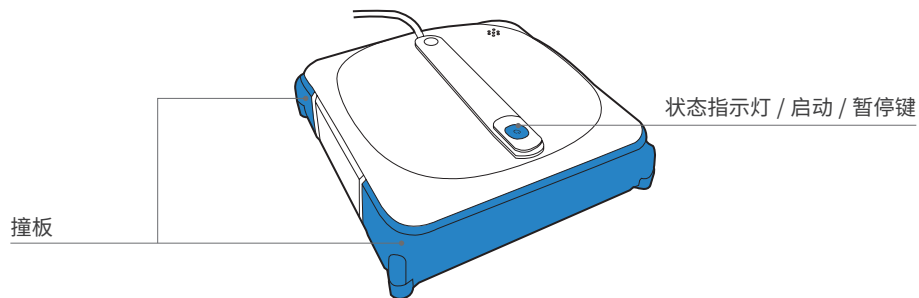

## 主机背面

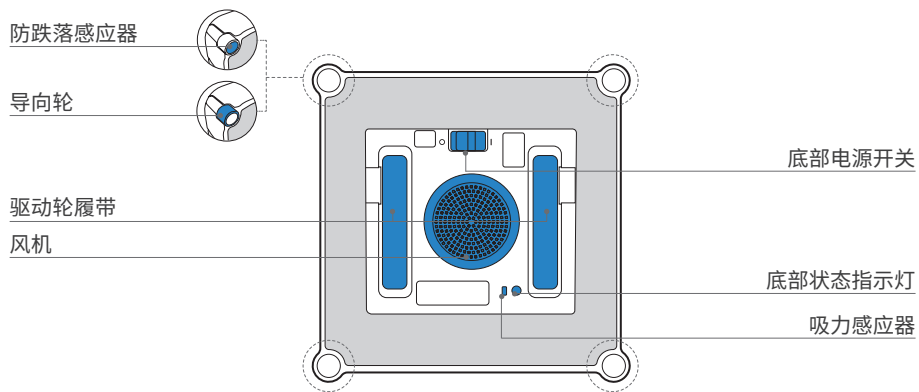

## 2. 产品使用 /2.1 使用前注意事项

使用前，请确保主机已经安装好安全锁扣组件，以免发生危险。

\* 安全锁扣组件出厂已预装好，请勿随意取下。

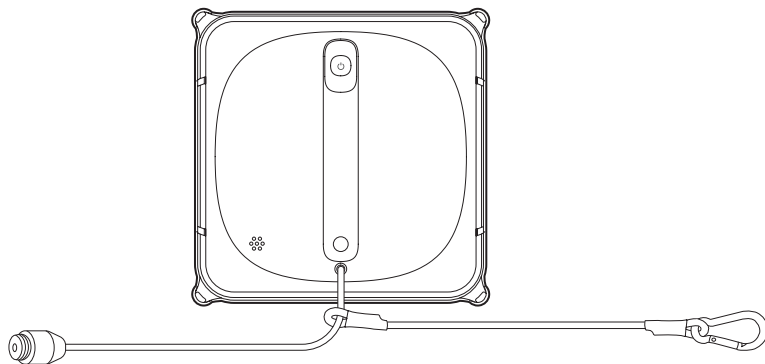



## 2. 产品使用 /2.2 开始使用

### 1 连接主机电源线、适配器和插头

\* 主机运行时，请勿断开电源；若断开电源，有掉落风险。

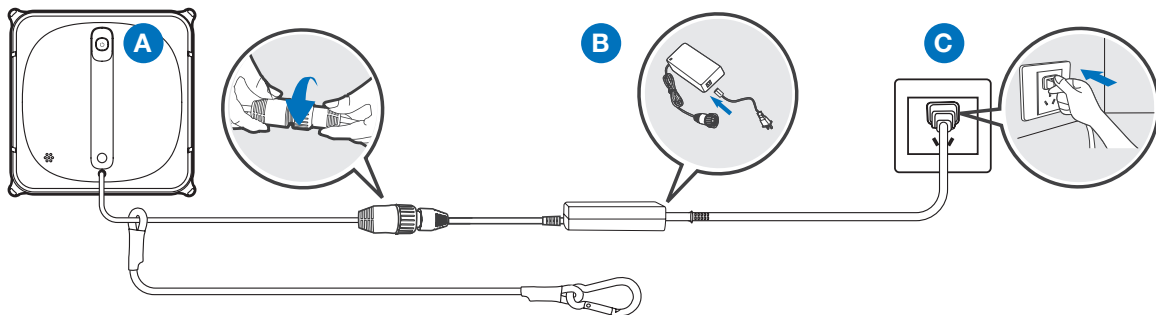

### 2 App 下载和主机连接

下载 ECOVACS HOME App，体验 WINBOT 更多功能：

· 深度清洁 · 定点清洁 · 内外窗方向切换 · 远程遥控 · 一键返回指定位置

① 打开“扫一扫”，扫描机身底部二维码，或打开手机应用商店搜索“ECOVACS HOME”下载并安装 App。

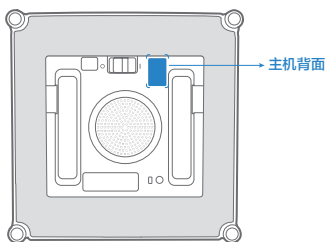

或

iPhone

Android



ECOVACS HOME

② 安装完成后，请根据 App 引导完成注册、登录和主机连接。

### 3 使用前准备

#### 固定安全锁扣

为确保使用安全，请务必在使用前固定好安全锁扣。

\* 推荐将安全锁扣固定在牢固的金属栏杆上。

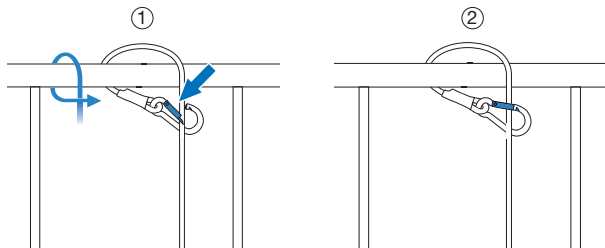

#### 喷洒清洁液

建议在清洁垫宽边各均匀喷洒 8 次左右。请避免喷洒到驱动轮履带，并确保履带干燥，以免造成打滑。请勿将清洁液直接喷洒在玻璃上。

\* 请搭配使用本公司专配的清洁液，使用非专配的清洁液可能导致清洁效果不佳或产品损伤。

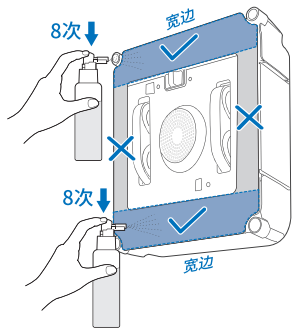

#### 清洁待吸附区域

开始前，如果玻璃表面积灰过多，请先擦拭出一块主机大小的干净区域以便主机吸附。

### 4 启动清洁

请确保主机底部电源已打开。将主机底部的四个球头按压在玻璃上，主机自主吸附开始以弓字形路径规划清洁。

\* 清洁无框玻璃时，吸附位置请勿离边缘太近，建议距离边缘 10cm 以上。

\* 主机仅可清洁纯平的表面。请确保玻璃厚度不低于 3mm。

\* 开机后请勿将风机靠近头发等细小物体，以免堵塞风机。

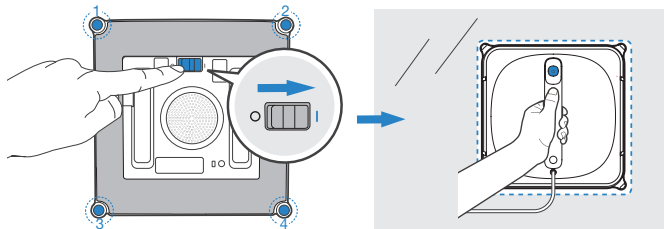

### 5 暂停

在工作过程中，可短按主机  键来暂停主机工作。

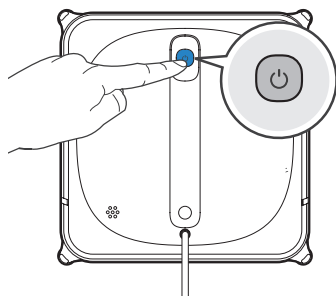

## 6 结束工作

### 取下主机

完成清洁后，主机将回到起始位置附近，发出提示音。请紧握手柄，长按  大约 5 秒后风机停止工作，取下主机。

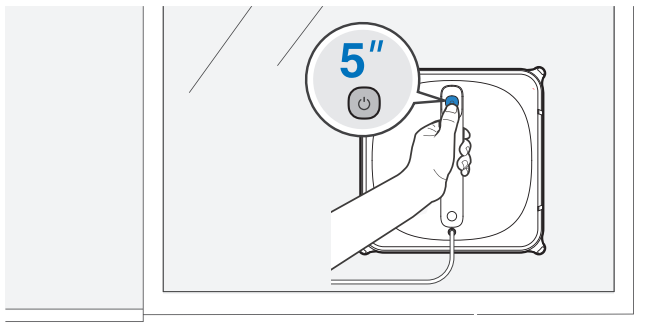

### 关机

将底部电源开关拨至“0”端。

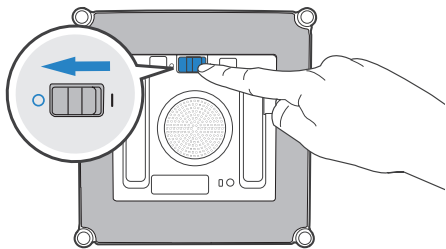

### 取下安全锁扣

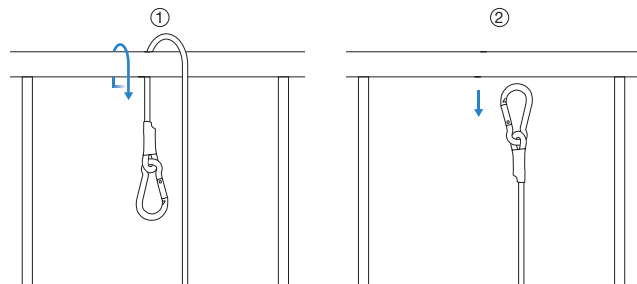

### 断开电源

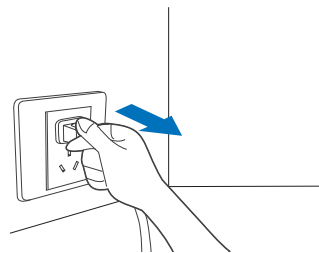

### 3. 维护保养

#### 清洁垫

##### a. 更换清洁垫

移除脏污清洁垫，将新的清洁垫【深色面朝上】平整地贴在主机底部清洁垫支架以内，请注意清洁垫长短边与清洁垫支架长短边相对应。

\* 注意清洁垫不要黏贴在抹布支架以外，以免影响主机正常运行。

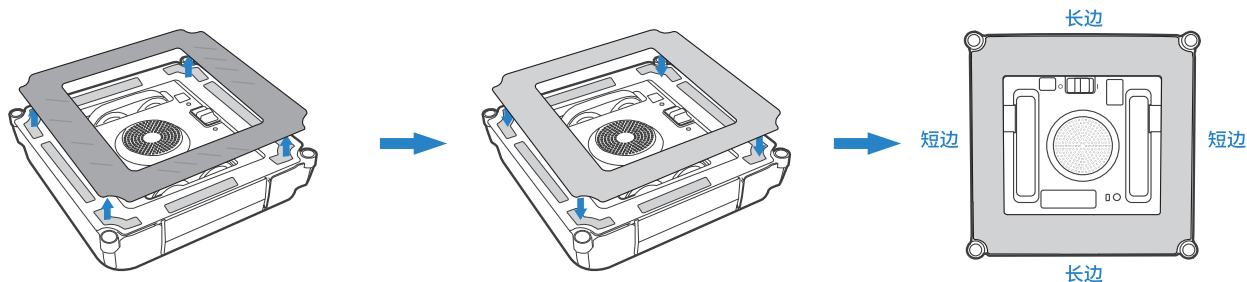

##### b. 清洗清洁垫

取下清洁垫，在 20°C 左右清水中浸泡 2 分钟，然后用软毛刷刷干净，请勿揉搓或拧干，自然晾干后再使用。请勿直接使用清洗后的清洁垫，避免主机在工作过程中打滑。

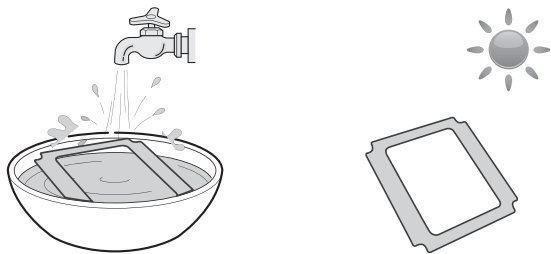

\* 当清洁垫变薄、破损，无法和魔术紧密粘粘时，请及时更换以达到最佳清洁效果。  
如需购买配件，请访问科沃斯官方商城：<https://mall.ecovacs.cn>。

## 清洁驱动轮履带

清理前，请确保主机底部电源开关已拨至“1”，风机处于关闭状态。

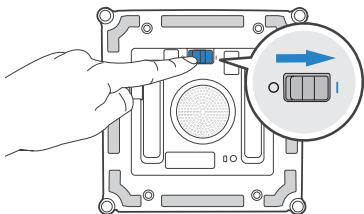

通过 ECOVACS HOME App 遥控主机，检查驱动轮履带。若发现脏污，请先暂停，在干净的除尘抹布上喷两下清洁液，将履带擦拭干净。

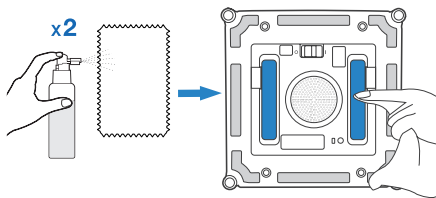

清理完毕后，可安装好清洁垫继续工作，或将主机底部电源开关拨至“0”停止工作。

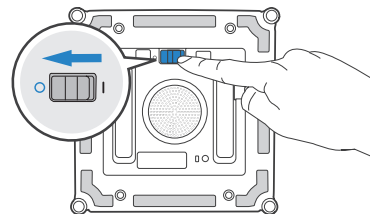

## 底部组件

**风机：**用干抹布擦净，以免主机吸力受损。

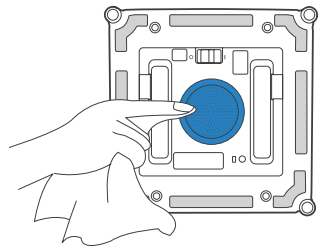

**防跌落感应器：**用干抹布擦净，保持其灵敏度。

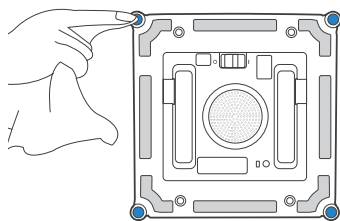

**导向轮：**用干抹布擦净，保持其灵敏度。

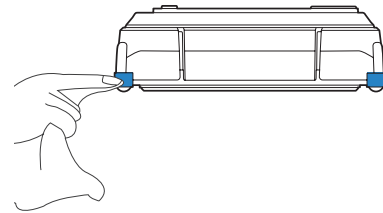

\* 主机发出低电量报警后，请务必将主机充满电再使用或储存，以免减少电池的使用寿命。

\* 若长时间不使用主机，请充满电后关机再储存，并坚持至少每半年为其补充电，以防电池过放损伤导致无法充电。

## 4. 灯效提示

灯效	状态
蓝灯长亮	主机电量充满。
	主机吸附玻璃成功，可以开始清洁。
	主机清洁中。
	主机暂停。
	网络连接成功。
蓝灯呼吸	主机暂停充电中。
蓝灯熄灭	主机待机状态超过一段时间，自动休眠。再次按下  即可唤醒主机。
	主机关机。
红灯长亮	主机电量低，请从窗户上取下主机。
红灯闪烁	主机报警，请参考【常见问题排查】章节解决。

## 5. 常见问题排查 /5.1 故障排除

序号	故障情况	可能原因	解决方法
1	驱动轮履带打滑，主机行走路径异常，语音提示窗宝打滑。	玻璃表面过脏。	A. 在清洁垫的上下宽边上适量加喷清洁剂，重新启动主机进行自动清洁； B. 参考本说明书中的【维护保养】章节清理履带方法，擦拭履带上的灰尘等； C. 参考本说明书中的【维护保养】章节更换干净清洁垫，按照说明书使用清洁剂，重新启动主机进行自动清洁； D. 使用 ECOVACS HOME App 遥控主机擦拭玻璃。 * 本主机适用于家庭环境下窗户的日常清洁维护，不适用于清洁重度脏污玻璃。
		清洁垫表面过脏。	
		清洁垫过湿。	
		驱动轮履带脏污。	
		驱动轮履带磨损。	检查驱动轮履带表面，若有严重的磨损，裂痕或断裂，请联系售后服务。
2	主机不行走，语音提示气压不足。	清洁垫安装不正确。	请取下清洁垫重新装贴，注意将清洁垫深色面朝上，清洁垫的长短边与清洁垫支架的长短边互相对应。
		清洁物体表面有缝隙。	用手拉住安全绳或电源线，同时用 ECOVACS HOME App 控制主机离开缝隙和障碍物。
		清洁物体表面有小障碍物顶住抹布支架。	
3	主机行走困难或者原地打转，语音提示驱动轮履带卡住。	驱动轮履带被异物卡住。	检查驱动轮履带是否有异物，若有异物，请尝试用工具清理，清理过后重新启动主机进行自动清洁。如果故障仍未消除，请联系售后服务。
4	主机原地停留或者行走路径异常，语音提示撞板卡住。	撞板被异物卡住。	如果撞板被异物卡住，请清理异物，然后摇晃主机并轻拍撞板，检查撞板能否活动并自动回弹。若撞板能够活动，请重启主机检查故障是否消除。若进行上述尝试后撞板仍然卡住，请联系售后服务。
		撞板损坏。	

序号	故障情况	可能原因	解决方法
5	主机原地停留或者行走路径异常，语音提示硬件异常。	防跌落感应器信号异常。	A. 请检查防跌落感应器是否被清洁垫阻碍或盖住；B. 请检查防跌落感应器上是否有异物，若有，请及时清理；C. 请检查防跌落感应器是否损坏，若损坏，请联系售后服务。
		风机异常。	请检查风机上是否有异物，若有，请及时清理；如果问题依然存在，请咨询售后服务。
6	主机吸附在玻璃上后，转动后停止运动，提示请勿放置在边缘位置。	主机距离玻璃边缘或者障碍物（把手）太近。	在 ECOVCAS HOME App 中控制主机行走到距离边缘或者障碍物 10cm 左右后重新开始清洁，或者取下主机，重新启动，吸附在距离边缘或者障碍物 10cm 左右位置开始清洁。
7	主机被困，提示窗宝被困。驱动轮可以转动但主机无法移动。	障碍物卡困。	固定好安全锁扣后，用手轻轻拉拽电源线同时在 ECOVCAS HOME App 中控制主机行走离开被困区域。若问题仍未解决，请联系售后服务人员。



## 5. 常见问题排查 /5.2 App 连接

在使用 ECOVACS HOME App 对主机进行蓝牙连接时，请确保主机、手机状态符合以下要求：

1. 手机蓝牙已打开。
  2. 主机电源开关已经打开，指示灯亮起。
  3. 请在 ECOVACS HOME App 界面中进行主机蓝牙配对；避免使用手机设置界面中的蓝牙与主机配对。
  4. 蓝牙和 Wi-Fi 在配对时可能出现同频干扰，建议配对时主机靠近手机、远离 Wi-Fi 路由器。
  5. 如果主机无法连接 App，请尝试断开其他已连接的蓝牙设备，并确认主机未与其他手机连接，然后重试。
  6. 遥控主机时，手机距离过远或穿墙使用可能造成蓝牙断开。如断开，请尝试近距离重新连接。
  7. 使用主机时，需允许 ECOVACS HOME App 获取定位、蓝牙、手机存储的权限。
- 如尝试以上多种方式仍然无法连接，请联系售后服务。

## 6. 产品参数

产品型号	WG811	适配器型号	EA10952
工作电压	24V ===	输入	100- 240V~ 50-60Hz 1.5A
额定功率	75W	输出	24V === 3.75A

\* 因产品持续改善的需要，本资料产品以实物为准，我公司保留产品更新的权利。

部件类别	有害物质					
	铅 (Pb) 及其化合物	汞 (Hg) 及其化合物	镉 (Cd) 及其化合物	六价铬 (Cr(VI)) 及其化合物	多溴联苯 (PBB)	多溴二苯醚 (PBDE)
塑胶件	○	○	○	○	○	○
五金件	×	○	○	○	○	○
主机电路模块	×	○	○	○	○	○
电子元器件	○	○	×	○	○	○
电池	○	○	○	○	○	○
插头电源线 (金属部分)	×	○	○	○	○	○

说明：本表格依据 SJ/T 11364 的规定编制

○：表示该有害物质在该部件所有均质材料中的含量均在 GB/T 26572 现行有效版本规定的限量要求以下。

×：表示该有害物质至少在该部件的某一均质材料中的含量超出 GB/T 26572 现行有效版本规定的限量要求，且目前业界没有成熟的替代方案，符合欧盟 RoHS 指令环保要求。



本标识内数字表示产品在正常使用状态下的环保使用期限为 10 年。

执行标准：

GB4706.1-2005      GB/T 4343.2-2009      GB4343.1-2018

GB17625.1-2012      GB/T17625.2-2007

# 合格证

生产日期:.....

检验员:.....

制造商名称: 科沃斯家用机器人有限公司

制造商地址: 苏州市吴中区郭巷街道吴淞江产业园淞葑路 518 号

451-2005-0001